

DAUTEL

LIFTER

LIFTER DL

Neu:

Handsender mit Doppelfunktion für Motorwagen und Anhänger !

Explosionssgeschützte Ausführung EX II !

36 Monate SWISS-GARANTIE

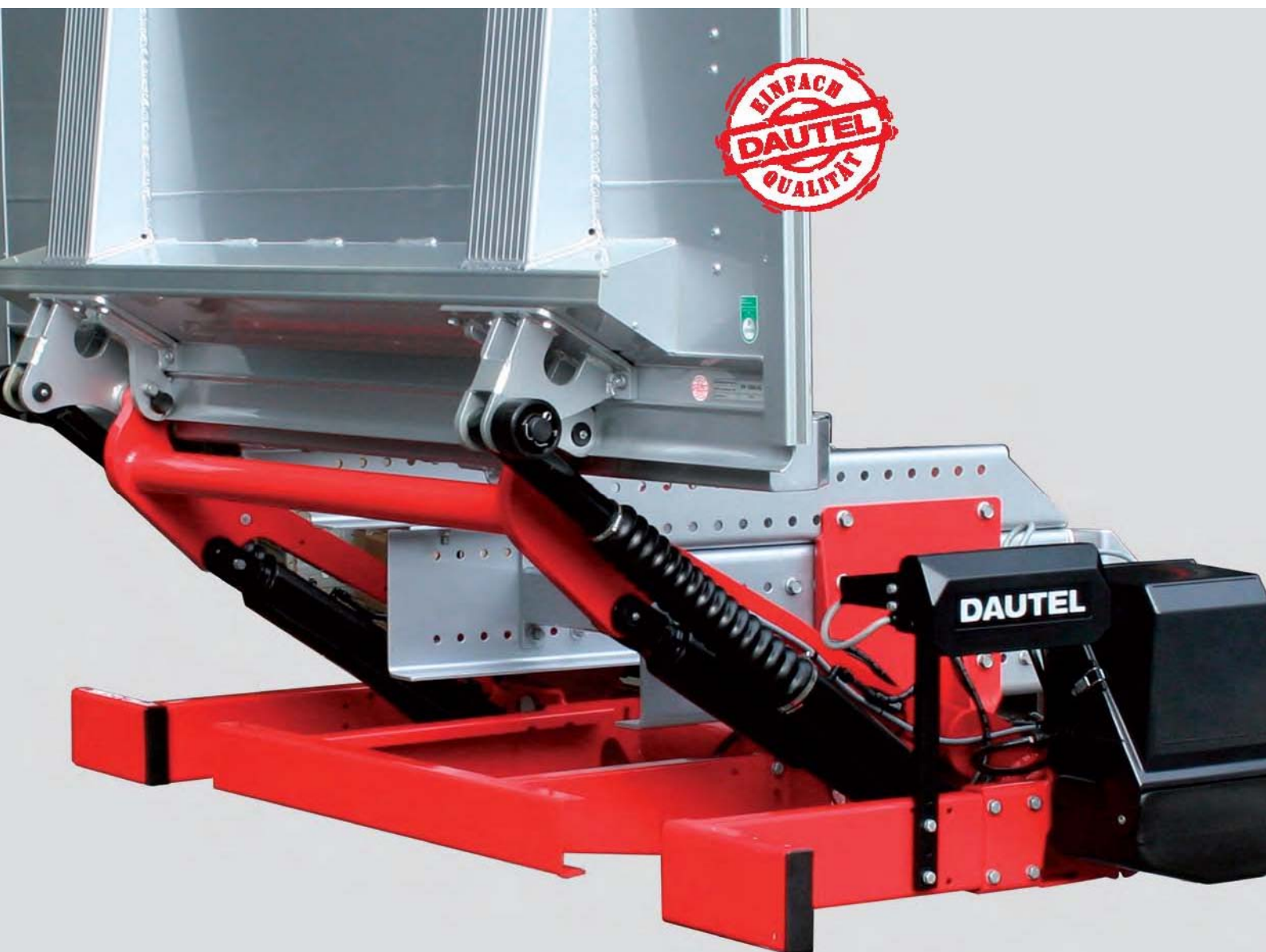



Die Ladebordwand Generation **DAUTEL LIFTER** erfüllt höchste Anforderungen europäischer Logistikprofis.

Und das macht den Transport schwerer Lasten mit dem **DAUTEL LIFTER** für Sie besonders leicht: Doppelte Ausfallsicherheit durch zwei getrennte Steuerkreise für Aussenbedienung und die unter Last überfahrbare 2-Punkt Fussteuerung, automatisches hydraulisches Abneigen der Plattform, schmierbare Bolzen und Lagerbuchsen, funktionssichere Bedienung, geringe Wartungskosten und einen zuverlässigen Kundendienst – dazu die **Tragkraft von 1500 kg mit dem unübertroffenen Lastmittelpunkt* von 1000 mm!**

Das Ergebnis ist eine Ladebordwand der Extraklasse, ausgelegt auf höchste Sicherheit, gebaut für zuverlässigen Dauereinsatz unserer professionellen Anwender.

Wählen Sie den richtigen DAUTEL LIFTER aus unserem Lieferprogramm:

DL 1000:

Tragkraft 1000 kg bei Lastmittelpunkt* 700 mm, Eigengewicht: ca. 365 kg

DL 1500S:

Tragkraft 1500 kg bei Lastmittelpunkt* 1000 mm Eigengewicht: ca. 460 kg

DL 2000L:

Tragkraft 2000 kg bei Lastmittelpunkt* 750 mm Eigengewicht: ca. 470 kg

DL 2000S:

Tragkraft 2000 kg bei Lastmittelpunkt* 1000 mm Eigengewicht: ca. 485 kg

DL 2500S:

Tragkraft 2500 kg bei Lastmittelpunkt* 1200 mm Eigengewicht: ca. 595 kg

DL 3000S:

Tragkraft 3000 kg bei Lastmittelpunkt* 1000 mm Eigengewicht: ca. 630 kg

* Der Lastmittelpunkt versteht sich ab Plattformanfang und in der Mitte der Plattform.

Gewichtsbeispiele jeweils mit Aluminiumplattform Höhe 1800 mm, Breite 2520 mm.

Einfach logisch: Die leichte Bedienung

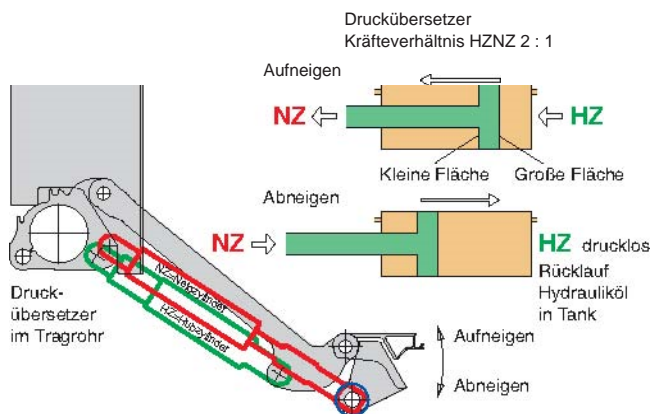

Automatische Plattform-Abneigung

am Boden plus kraftvolle Rückstellung beim Heben = doppelte Sicherheit durch positionsabhängiges Freischalten des Druckwandlers. Dadurch ist selbst bei langen Plattformen kein unkontrolliertes, plötzliches Abneigen möglich! Bodenrollen sind serienmäßig vorhanden.



Einfache Bedienung

Die ergonomisch angeordnete Außenbedienung ist schmutzgeschützt in einem Kunststoffkasten mit selbstschließendem Deckel, stabil am Unterfahrerschutz befestigt. Die wasserdichten Kippschalter mit Sprungkontakt sind besonders funktionssicher und auch mit Handschuhen leicht bedienbar.

Beruhigend: Garantierte Rundumsicherheit

Doppelte Sicherheitssteuerung

Verspätete Lieferung durch Funktionsstörung der Ladebordwand? Nicht bei **DAUTEL**! Hochwertige Komponenten garantieren maximale Betriebszuverlässigkeit. Selbst wenn die Fussteuerung ausfallen sollte, kann aufgrund getrennter Stromkreise mit der Aussenbedienung weitergearbeitet werden. Die Elektrik ist in einer zentralen Anschlussplatine mit integrierter Schaltlogik verknüpft – feuchtigkeitsgeschützt und wartungsfreundlich durch rüttelsichere Steckverbindungen und nummerierte Kabel. Ein Anschluss für automatische Aufbauinnenbeleuchtung ist vorhanden, die Zeitschaltfunktion – 15 Minuten (Gebrauchsmusterschutz angemeldet) schützt vor unkontrolliertem Entladen der Fahrzeugbatterie.



Einfach logisch - Funkfernbedienung

Die Funktionen Öffnen/Schliessen und Heben/Senken und automatisches Abneigen am Boden lassen sich mit einem Handsender exakt steuern. Diese Funkfernbedienung erfüllt die Sicherheitshinweise der SUVA.

2-Punkt-Fußsteuerung unter Last überfahrbar

Die einzigartige, seit über 25 Jahren bestens bewährte Steuerung arbeitet kontaktsicher mit feuchtigkeitsunempfindlichen Nährungsschaltern.

Unerreicht: Hubwerk und Lastmittelpunkt

Kompaktes Hochleistungshubwerk, geringes Eigengewicht

mit je zwei Hub und Neigezylindern mit doppelhartverchromten Kolbenstangen, ausgebildet als Rundtragrohr-Konstruktion mit hoher Bodenfreiheit mit verstärktem, dreiteiligen, verwindungssteifen Unterfahrerschutz nach EG 200620. Extrem verwindungssteif durch großzügige Dimensionierung der Hubschwinge. Kunststoff-Faltenbälge und -Schutzrohre schützen Kolbenstangen und Dichtungen der Hydraulikzylinder vor Beschädigung. Das Öffnen der Plattform erfolgt hydraulisch.

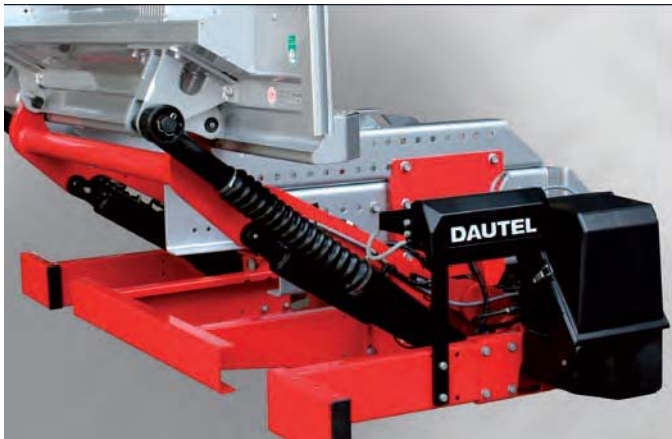

Lastmittelpunkt bis zu 1000 mm!

Größte Flexibilität ihrer Klasse. Noch mehr Power beim Heben und Senken, noch größere Bewegungsfreiheit bei der Handhabung des Ladegutes – das spart wertvolle Zeit und ermöglicht größere und schwere Lasten.

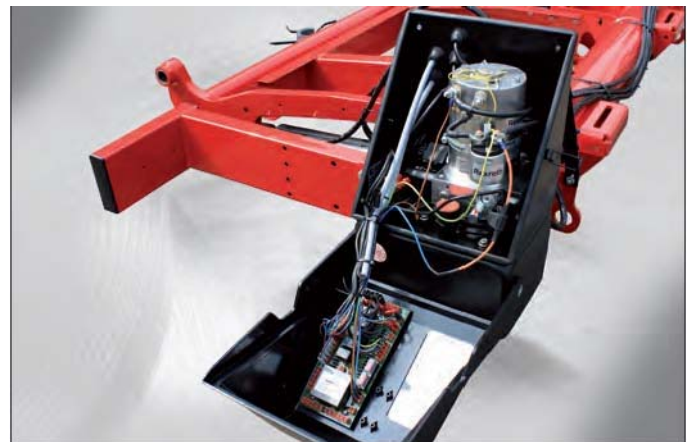

Servicefreundlicher Antrieb

Das geräuscharme Antriebsaggregat 24 V mit 2KW Motor und Thermoschutzschalter, (DL 1000L- DL 1500L auch 12 V, DL 2000S optional und DL 2500L– DL 3000S serienmäßig mit kraftvollem 3KW Motor), in Fahrtrichtung rechts am Tragrohr platziert, ist gegen Feuchtigkeit und Steinschlag geschützt. Alle Leitungen liegen leicht zugänglich außerhalb des Tragrohrs. Gute Wärmeableitung verhindert schädliche Kondenswasserbildung.

Hydraulikschläuche aus Thermoplast mit rostfreier Zink-Nickel Armatur sind besonders langlebig.

Besonders geräuscharmer Betrieb

Bereits serienmäßig sind **DAUTEL LIFTER** sehr leise. Für Nachauslieferung ist optional eine Schliessdämpfung der Plattform erhältlich. Die Plattform kann mit einem geräuschkämmenden Belag beschichtet werden.

Sicherheit durch Kompetenz

Die Hebebühnen von **DAUTEL** sind auch in explosionsgeschützter Ausführung erhältlich (EX II / DEKRA-Gutachten)



Lange Lebensdauer: Wichtig: Wartungsarm und servicefreundlich



Wartungsarme Compound-Lagerbuchsen

Groß dimensionierte Lagerflächen, Ø 35 mm, bestehend aus QPQ-beschichteten Stahlbolzen und Compound-Lagerbuchsen ermöglichen einen umweltfreundlichen, selbstschmierenden Trockenlauf durch im Material eingebundene Festschmierstoffe und sind auf harten Langzeitbetrieb ausgelegt. Auf Wunsch kann Ihr **DAUTEL LIFTER** auch mit einer Einnippel-Zentralschmieranlage ausgerüstet werden. Abschmierbare Bolzen gehören zum Standard.

Besonders wartungsarm

Die seitlichen Anlaufflächen der Lager und die Bolzenüberstände sind gelegentlich mit Gleitmittel einzusprühen oder einige Tropfen Schmieröl aufzubringen. Dies schützt vor Korrosion und verlängert die Lebensdauer. Jährlich einmal ist ein Kundendienst durchzuführen.

Optimaler Korrosionsschutz

Die Stahlteile sind vorbehandelt und serienmäßig Dickschicht KTL-lackiert ähnlich RAL 9005 schwarz und bieten 1000 Stunden Beständigkeit im Salzsprühtest. Für Anwender mit höheren Anforderungen bietet **DAUTEL** optional eine zusätzliche, hochwertige Lackierung in einer RAL-Farbe ent-

sprechend den Anforderungen der LKW-Hersteller an. Die Hubwerke (Tragrohr, Schwinge, Unterfahrerschutz, Aufhängeplatten) der DL 1000L – DL 3000S sind in feuerverzinkter Ausführung lieferbar.

Kostengünstiger Unterhalt

Beim Betrieb einer Ladebordwand zählt nicht nur günstige Anschaffung, sondern auch der kostenoptimale Unterhalt. Hochwertiges Material, aufwändige Verarbeitung und clevere Details garantieren bei **DAUTEL** niedrige Unterhaltskosten während der gesamten Lebensdauer.

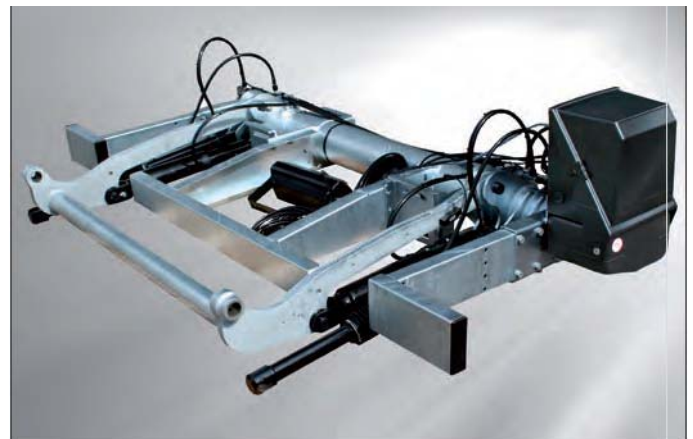

Einfache, schnelle Montage

Durch kurze optimal geformte Tragarme und steile Anbauwinkel ist nur ein minimaler Einbauraum erforderlich. Die Befestigungsplatten werden am Tragrohr angeschraubt und sind querverstellbar, der dreiteilige Unterfahrerschutz ist längsverstellbar. Eine VEHH-Schnittstelle Code A für das Steuerstromkabel ist vorhanden. Optional können das Hauptstrom- und Massekabel mit VEHH-Schnittstelle Code B ausgerüstet werden.

Plattformsysteme

Die Plattform Ihrer Ladebordwand ist der zweite Arbeitsplatz Ihres Fahrers. Die sorgfältige Auswahl ist entscheidend für die Ergonomie Ihres LKW's.



Feuerverzinkte Stahlplattform für extremen Einsatz

Innen und außen feuerverzinkt, daher höchster Korrosionsschutz (zum Patent angemeldet). Lieferbar für **DAUTEL LIFTER** ab DL 1500S, Plattformhöhe 1800–2400 mm. Optional Fixorand-Profil und angeschraubte Alu-Beschriftungstafel lieferbar. Klassifizierung der dauerhaft rutschhemmenden Eigenschaft nach DIN 51130, R11 in alle Richtungen.

Moderne LED-Technik



Die Blinkleuchten auf der Plattform erstrahlen in moderner LED-Technik

Sie sind ausgesprochen langlebig und robust

- Überrollfestes Gehäuse in Käfigbauweise aus Zinkdruckguss
- Umlaufende Anfahrtschräge mit abweisender Wirkung
- Erhöhte Sicherheit durch seitliches Abstrahlen der LED
- Steckbare Kabelanschlüsse
- Wasserdichte LED-Technik nach IP69



Konische Alu-Plattform Typ Kolas ideal für Ihre Werbebeschriftung

Hochwertig und elegant. In Fahrtrichtung quer verlegte, lasergeschweißte Profile mit Querriffelung, Klassifizierung der rutschhemmenden Eigenschaft nach DIN 51130, R11 in Abneigerichtung. Gute Bodenfreiheit und stabile Profile schützen Ihre Werbebotschaft auf unebenem Boden. Angeschraubte Anschlussköpfe mit Zink - Lamellen - Beschichtung. Optional Fixorand-Profil.



Aluminium-Plattform Typ Plalas für sehr harten Einsatz

Plane Ausführung, mit zwei angeschweißten Aluminium-Unterbauten und einem Querträger, geriffelter Verschleissauflage an der Spitze und Unterbauten, querverlegte, beidseitig geschweißte Profile 40 mm, Querriffelung. Klassifizierung der rutschhemmenden Eigenschaft nach DIN 51130, R10, mit geräuschkäufendem Belag R11 in Abneigerichtung. Die Verwindungssteifigkeit und Überrollfestigkeit ist unübertroffen. Optional Fixorand-Profil erhältlich.

Abrollversicherungssysteme

Die funktionssichere Abrollversicherung ist ein entscheidendes Qualitätsmerkmal für Ihre Logistikkette. Wählen Sie sorgfältig die Ausführung und die Lage.

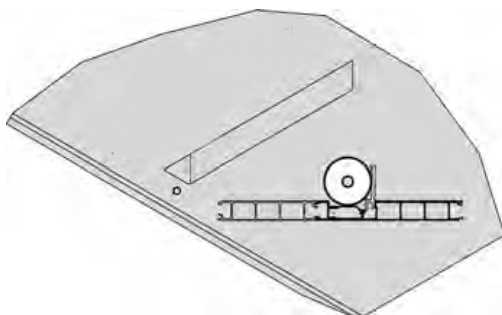

Einfachwirkende Abrollversicherungen

in Längen von 700, 800 und 900 mm

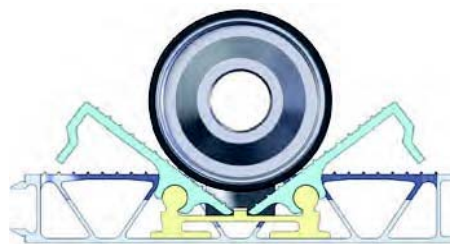

Doppelwirkende Abrollversicherungen

in Längen von 720, 800 und 900 mm

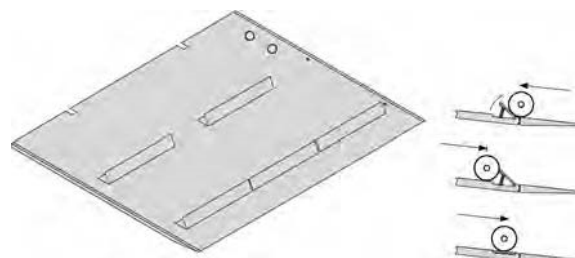

PK-Abrollversicherungen

in Längen von 700, 800 und 900 mm
mit gerader Spitze auch im Spitzenprofil möglich

(nicht CH-Spitze)



Neu im Lieferprogramm:
Anschlussköpfe Zink-Nickel beschichtet!

Das DAUTEL Komplettprogramm

DAUTEL bietet Ihnen viele branchenspezifische Lösungen: Von der Ausführung für Transporter mit einer Tragkraft von 750 kg bis 3000 kg bei einem Lastmittelpunkt von 1000 mm bis hin zu speziellen Lösungen für Anhänger, Sattelaufleger und LKW mit Tief- und Normalanhängerkupplung und unterfahrbaren Ausführungen, DAUTEL SLIDER DS -VA/VB/VT XXL. Die elektronisch gesteuerte Ladeleitung mit Ladestromüberwachung für die Zusatzbatterieanlage bei Sattelaufleger/Anhänger gewährleistet einen zuverlässigen Betrieb.



Die DAUTEL Ladungssicherungen ohne und mit Verschlüsse für Nutzlasten bis 27 t nach DIN EN 12195/VDI 2700 sind von der DEKRA zertifiziert.

Kundendienst

Europa

DAUTEL ist seit Jahren europaweit tätig – mit eigenen Niederlassungen in der Schweiz, den Niederlanden, Italien und Österreich sowie Vertriebspartnern in Großbritannien, Irland, Polen, Tschechien und Ungarn fügen sich zu einem Vertriebs- und Servicenetz, das Ihnen europaweit zur Verfügung steht.

Schweiz

Mit derzeit 71 Servicestellen - verteilt in der ganzen Schweiz - bieten wir einen flächendeckenden Kundendienst. Unsere Servicepartner sind gut eingerichtete und kompetente Garagenbetriebe und Nutzfahrzeugvertretungen mit einem umfassenden Ersatzteillager.



Technische Änderungen vorbehalten, Abbildungen unverbindlich. 01/2015